



MPX 17EH

MPX 19EH

MPX 22EH

MPX 25EH





Інструкція користувача



Перед використанням уважно прочитайте цю інструкцію. Будь ласка, збережіть цю інструкцію для використання в майбутньому. У разі виникнення проблем або труднощів, будь ласка, зверніться до служби підтримки споживачів: 0 800 300 453



Технічні характеристики

Технічні характеристики	Один.	MPX 17EH	MPX 19EH	MPX 22EH	MPX 25EH
Швидкість потоку	л/хв	5.33	5.5	5.5	5.5
Максимальна швидкість потоку	л/хв	7.33	7.66	7.66	8.33
Тиск	МПа	8.7	9.5	10.7	11.5
Максимальний тиск	мПа	13	14	16	17
Потужність	кВт	1.7	1.9	2.2	2.5
Максимальна температура на вході	°C	50	50	50	50
Максимальний тиск на вході	мПа	1	1	1	1
Сила відштовхування пістолета-розпилювача при максимальному тиску	Н	11.70	12.90	13.40	13.90
Тим мастила для насоса	кг	-	-	-	-
Клас захисту	-	II / 	II / 	II / 	II / 
Ізоляція мотора	Клас	F	F	F	F
Захист мотора	-	IPX5	IPX5	IPX5	IPX5
Напруга	В/Гц	220-240 / 50-60	220-240 / 50-60	220-240 / 50-60	220-240 / 50-60
Максимально припустимий повний опір електричної системи	Ω	0.275	0.275	0.275	0.275
Рівень звукового тиску L _{PA} (EN 60704-1) (K = 3 дБ(A))	дБ (A)	78.8	78.8	78.8	78.8
Рівень акустичної потужності L _{WA} (EN 60704-1) (K = 3 дБ(A))	дБ (A)	93	93	93	93
Вібрація приладу (K = 1,5 м/с ²)	м/с ²	<2.5	<2.5	<2.5	<2.5
Вага	кг	9.9	10.3	11.5	11.6

Можливі технічні модифікації!

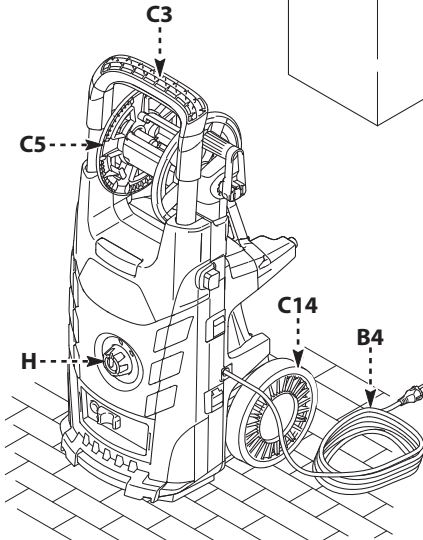
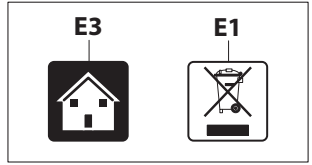

MPX 17EH - MPX 19EH

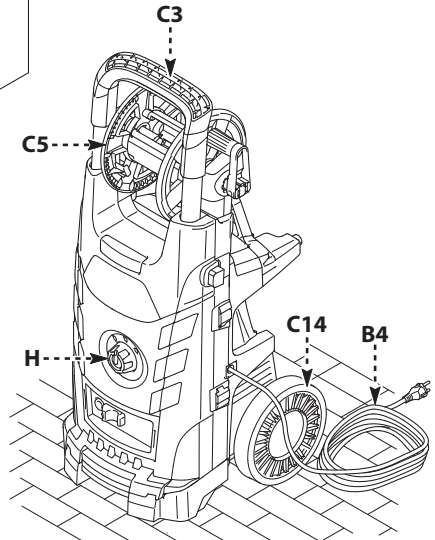

MPX 22EH - MPX 25EH

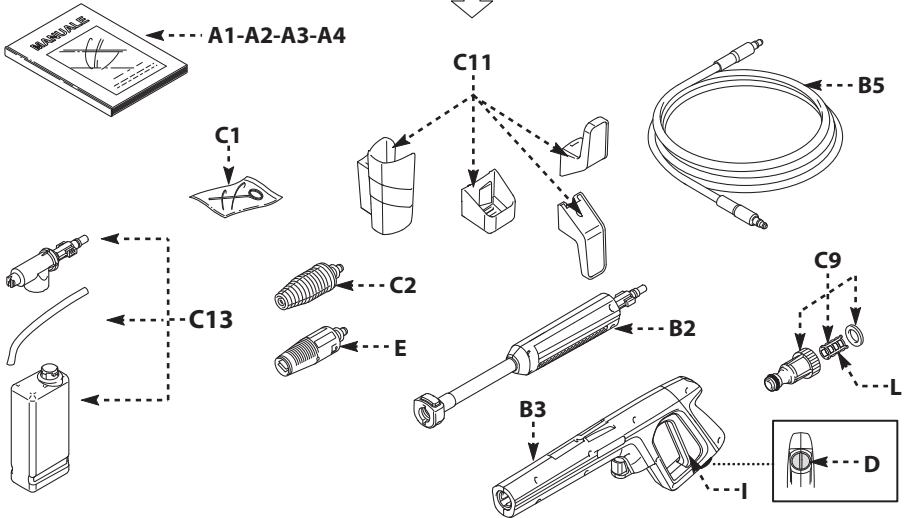

1

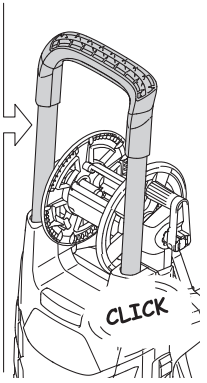
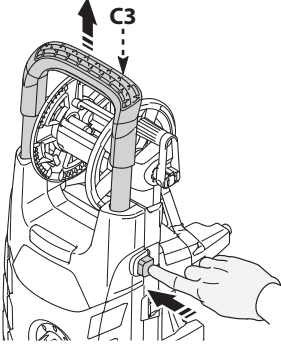

2

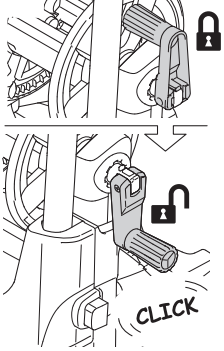

3

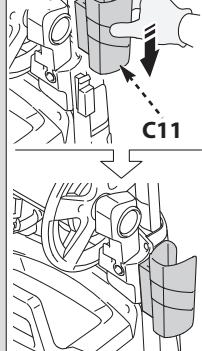

4

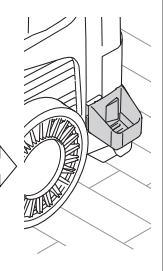
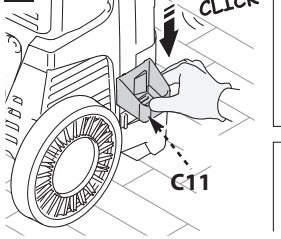

5

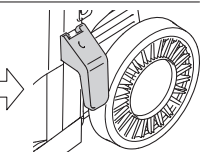
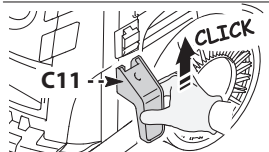
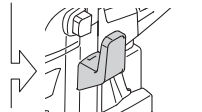

6

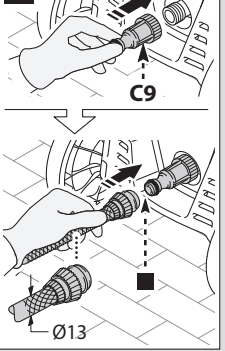

7

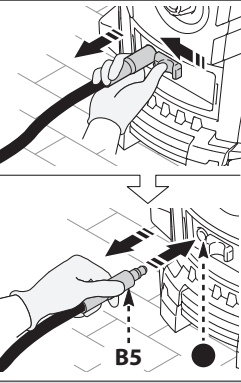
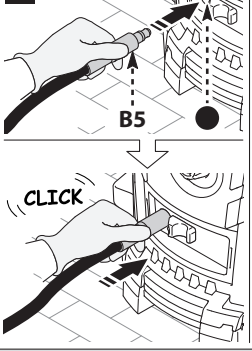

8

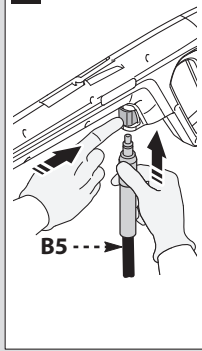

9

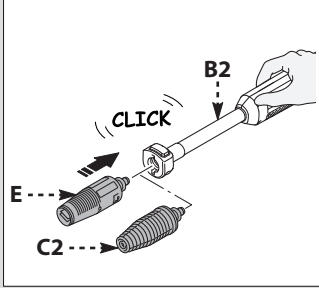
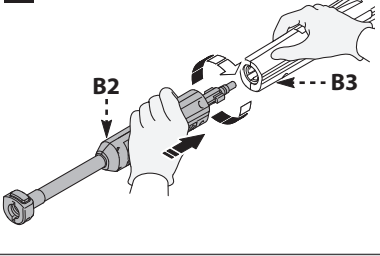

10

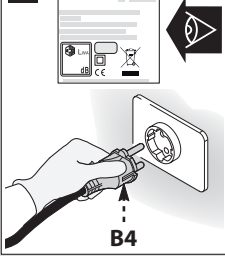

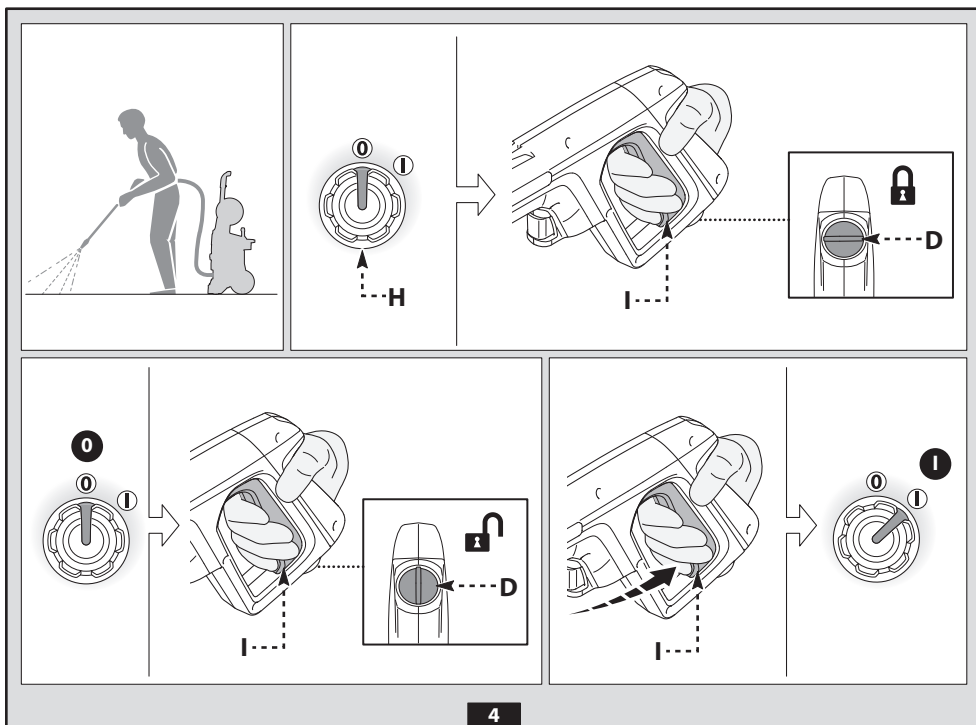
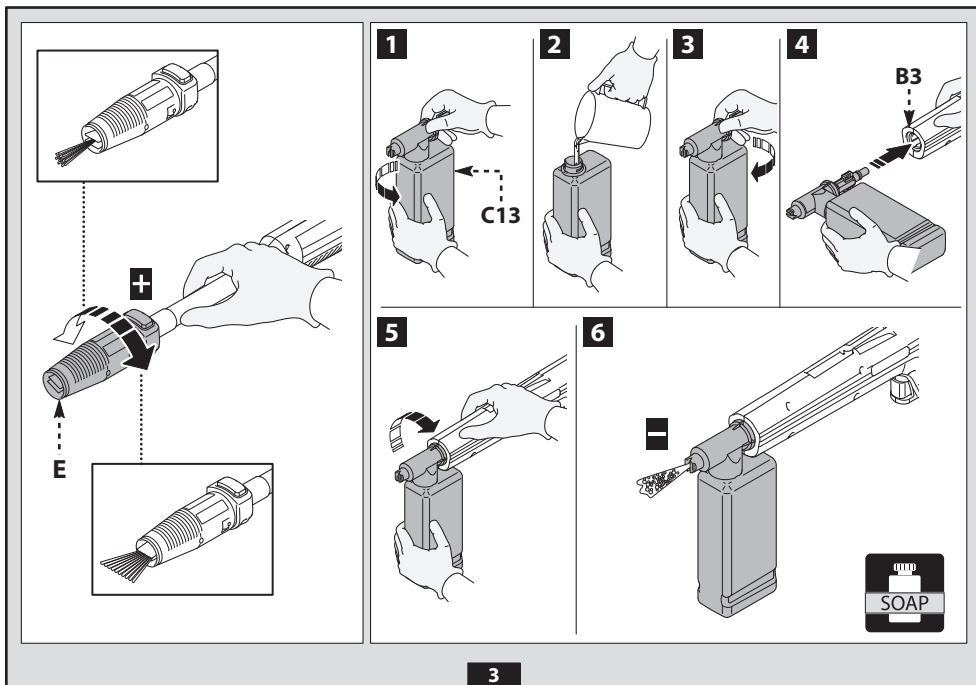

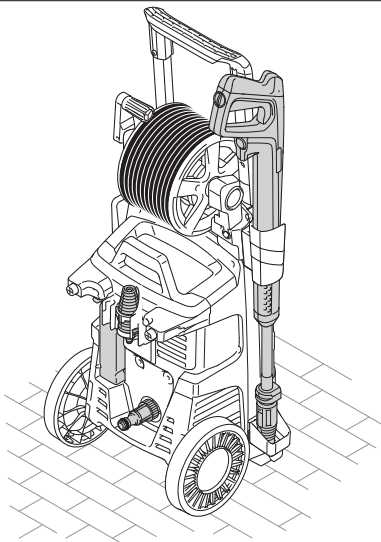
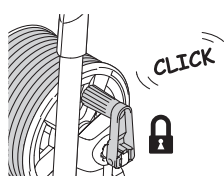
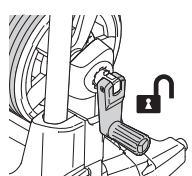
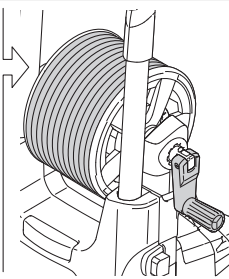
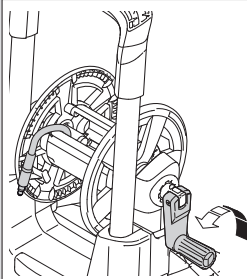
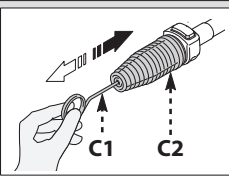
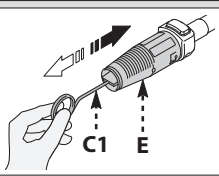
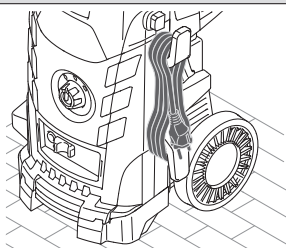
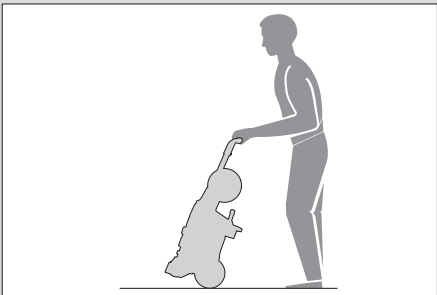
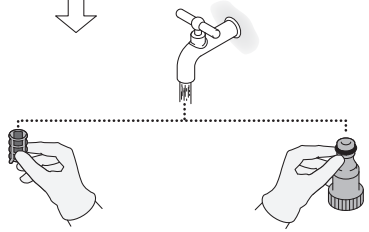
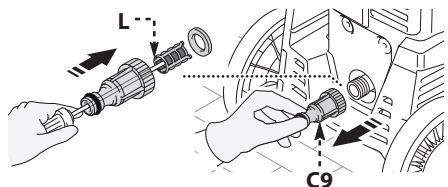

5



Volt

220 - 240 V~



1 ÷ 25 m

2 x 1,5 mm²



25 ÷ 50 m

2 x 2,5 mm²

1

1 ІНСТРУКЦІЇ З ТЕХНІКИ БЕЗПЕКИ

1.1 Придбаний вами пристрій є високотехнологічною розробкою одного з провідних європейських виробників мийок високого тиску. Для того щоб пристрій працював з максимальною ефективністю, уважно прочитайте цю брошуру та завжди дотримуйтесь інструкцій під час експлуатації. Під час підключення, експлуатації та обслуговування пристрою вживайте всіх можливих заходів безпеки для власного захисту та захисту людей, які перебувають у безпосередній близькості. Уважно прочитайте правила техніки безпеки та виконуйте їх за будь-яких обставин. Невиконання цих положень може поставити під загрозу здоров'я та безпеку людей або спричинити значні матеріальні збитки.

2 ЗНАКИ БЕЗПЕКИ

2.1 Дотримуйтеся інструкцій на знаках та символах безпеки, розташованих на пристрої та зображених у цьому посібнику.

На пристрої та в посібнику містяться лише ті символи, які відповідають придбаній моделі. Прикріплені до пристрою символи та знаки завжди мають бути присутніми та розбірливими; в іншому разі прикріпіть їхні замітники на вихідних місцях.

 Попередження – Застереження – Ризик

 Перед експлуатацією уважно прочитайте цю інструкцію.

 Символ E2 (якщо він міститься в посібнику) означає, що пристрій призначено для професійного вжитку, тобто для використання досвідченими людьми, ознайомленими з відповідними технічними, нормативними та законодавчими факторами та спроможними виконувати операції з експлуатації та обслуговування пристрою. Цей пристрій не призначено для використання дітьми, особами з обмеженими фізичними, сенсорними або розумовими можливостями чи людьми з браком досвіду та знань.

 Символ E3 (якщо він міститься в посібнику) означає, що пристрій призначено для непрофесійного (побутового) вжитку. Цей пристрій можуть використовувати особи з обмеженими фізичними, сенсорними чи розумовими здібностями або люди, яким бракує досвіду чи знань, якщо вони перебувають під наглядом або проінструктовані щодо безпечного використання пристрою та розуміють зумовлені цим ризики.



 Рухомі частини. Не торкатися.

0 Положення «Вимкнено».



LOW
SPEED



HIGH
SPEED

I Положення «Увімкнено». |



Гарантований рівень акустичної потужності.



Знак заборони, який інформує користувачів про те, що місцеві норми можуть забороняти під'єднання виробу до системи постачання питної води.



Знак небезпеки, який попереджає користувачів про те, що не можна спрямовувати струмінь води на людей, тварин, електрообладнання та сам виріб.



Цей виріб має ізоляцію класу II. Це означає, що він має посилену чи подвійну ізоляцію (лише якщо цей символ присутній на пристрої).



Цей виріб має ізоляцію класу I. Це означає, що його оснащено захисним д्रो-том заземлення (лише якщо символ присутній на пристрої).

CE Виріб відповідає вимогам належних європейських директив.



Символ E1 означає, що пристрій **не слід утилізувати** як комунальні відходи; його можна віддати продавцю після придбання нового пристрою. Електричні та електронні частини пристрою не слід повторно використовувати не за призначенням, оскільки вони містять небезпечні для здоров'я речовини.



Надіньте засоби захисту органів слуху.



Надіньте захисну маску.



Надіньте засоби захисту органів дихання.



Надіньте захисні рукавички.



Надіньте захисне взуття.









Надіньте захисний одяг.



3.1 ЗАБОРОНЕНО З МІРКУВАНЬ БЕЗПЕКИ

- 3.1.1 Попередження. НЕ дозволяйте дітям користуватися пристроєм; наглядуйте за дітьми, щоб переконатися, що вони з ним не грають.
- 3.1.2 Попередження. У разі неправильного застосування струмені високого тиску можуть бути небезпечними.
- 3.1.3 Попередження. НЕ використовуйте пристрій із займистими чи токсичними рідинами або будь-якими виробами, які не сумісні з його коректною роботою. Заборонено використовувати пристрій у потенційно легкозаймистій або вибухонебезпечній атмосфері.
- 3.1.4 Попередження. РИЗИК ВИБУХУ. НЕ використовуйте пристрій для розбризкування займистих рідин.
- 3.1.5 Попередження. НЕ спрямовуйте струмінь води на людей або тварин.
- 3.1.6 Попередження. НЕ спрямовуйте струмінь води на сам пристрій, електричні частини або інше електричне обладнання.
- 3.1.7 Попередження. НЕ користуйтеся пристроєм, коли в діапазоні його дії знаходяться люди, якщо вони не вдягнуті в захисний одяг.
- 3.1.8 Попередження. НЕ спрямовуйте струмінь води на себе або інших осіб для чищення одягу чи взуття.
- 3.1.9 Попередження. НЕ користуйтеся пристроєм надворі, коли йде дощ.
- 3.1.10 Попередження. НЕ дозволяйте використовувати пристрій дітям, некомпетентним особам або людям, які не прочитали та не зрозуміли інструкцій.
- 3.1.11 Попередження. НЕ торкайтеся штепсельної вилки та/або розетки мокрими руками.
- 3.1.12 Попередження. НЕ користуйтеся пристроєм, якщо пошкоджено електричний кабель. Якщо пошкоджено електричний кабель, то для запобігання нещасним випадкам заміну має виконати виробник, один із його авторизованих сервісних центрів або особи, які мають аналогічну кваліфікацію.
- 3.1.13 Попередження. НЕ використовуйте пристрій у разі пошкодження кабелю живлення чи важливих частин, зокрема запобіжних пристроїв, шлангів високого тиску чи пістолета-розпилювача.
- 3.1.14 Попередження. НЕ блокуйте пусковий важіль в робочому положенні.
- 3.1.15 Попередження. Переконайтеся, що до пристрою прикріплена табличка з технічними характеристиками; в іншому разі зверніться до продавця. НЕ можна використовувати пристрої без табличок, оскільки вони не можуть бути ідентифіковані та є потенційно небезпечними.
- 3.1.16 Попередження. НЕ змінюйте та не регулюйте налаштування запобіжного клапана чи запобіжних пристроїв.

- 3.1.17 Попередження. НЕ змінюйте оригінальний діаметр насадки-розпилювача.
- 3.1.18 Попередження. НЕ переміщуйте пристрій, тягнучи його за ЕЛЕКТРИЧНИЙ КАБЕЛЬ.
- 3.1.19 Попередження. Слідкуйте за тим, щоб транспортні засоби не переїжджали шланг високого тиску.
- 3.1.20 Попередження. НЕ переміщуйте пристрій, тягнучи його за шланг високого тиску.
- 3.1.21 Попередження. Струмись високого тиску, спрямований на шини, вентиля шин чи інші компоненти під тиском, становить потенційну загрозу. Під час миття не використовуйте комплект поворотної насадки та завжди тримайте струмінь на відстані принаймні 30 см.
- 3.1.22 Попередження. Заборонено використовувати неоригінальне приладдя та будь-які інші запасні частини, не призначені безпосередньо для відповідної моделі. Заборонено вносити до пристрою будь-які модифікації; будь-які модифікації анулюють Декларацію відповідності та звільняють виробника від усіх зобов'язань згідно з цивільним і кримінальним правом.
- 3.2 ВИМАГАЄТЬСЯ З МІРКУВАНЬ БЕЗПЕКИ**
- 3.2.1 Попередження. Усі електричні дроти МАЮТЬ БУТИ ЗАХИЩЕНІ від струменя води.
- 3.2.2 Попередження. Електричне підключення має виконувати кваліфікований електрик відповідно до вимог ІЕС 60364-1. Необхідно встановити пристрій захисного вимкнення, який вимикає електроживлення, якщо витік струму в землю перевищує 30 мА за 30 мс, або переривач замикання на землю.
- 3.2.3 Попередження. ПІД ЧАС запуску пристрій може викликати перешкоди в електромережі.
- 3.2.4 Попередження. Використання пристрою захисного вимкнення (ПЗВ) забезпечує додатковий захист для оператора (30 мА).
- 3.2.5 Попередження. Монтаж моделей, які постачаються без штепсельної вилки, має здійснювати кваліфікований персонал.
- 3.2.6 Попередження. Користуйтеся лише сертифікованими електричними подовжувачами з дротами належного поперечного перерізу.
- 3.2.7 Попередження. Завжди вимикайте пристрій, коли залишаєте його без нагляду.
- 3.2.8      
Попередження. Високий тиск може викликати віддачу в компонентах: одягайте весь захисний одяг (ІЗЗ) та обладнання, необхідне для безпеки оператора.
- 3.2.9 Попередження. Перш ніж виконувати роботи на пристрої, ВИТЯГНІТЬ штепсельну вилку з розетки.
- 3.2.10 Попередження. Перш ніж натиснути на пусковий важіль, міцно ВІЗЬМІТЬСЯ за пістолет-розпилювач для протидії віддачі.

- 3.2.11 Попередження. ДОТРИМУЙТЕСЯ місцевих норм із водопостачання. Згідно з вимогами ІЕС 60335-2-79 пристрій можна під'єднувати до лінії постачання питної води, лише якщо шланг подачі має зворотний клапан з дренажною здатністю відповідно до стандарту EN 12729, тип ВА. Зворотний клапан можна замовити у виробника.
- 3.2.12 Попередження. Вода, яка витікає через зворотні клапани, вважається непридатною для пиття.
- 3.2.13 Попередження. Обслуговування та/або ремонт електричних компонентів МАЄ проводити кваліфікований персонал.
- 3.2.14 Попередження. СКИНЬТЕ залишковий тиск, перш ніж від'єднувати шланг від пристрою.
- 3.2.15 Попередження. Перед кожним використанням та регулярно ПЕРЕВІРЯЙТЕ, чи всі гвинти повністю затягнуто та чи немає зламаних або спрацьованих компонентів.
- 3.2.16 Попередження. ВИКОРИСТОВУЙТЕ ЛИШЕ ті засоби для миття, які не пошкодять покриття шланга високого тиску/електричного кабелю.
- 3.2.17 Попередження. Люди чи тварини МАЮТЬ перебувати на відстані щонайменше 15 м від пристрою.
- 3.2.18 Попередження. Цей пристрій призначено для використання із засобами для миття, які постачає чи рекомендує виробник пристрою. Використання інших засобів для миття або хімічних речовин може негативно вплинути на безпеку експлуатації пристрою.
- 3.2.19 Попередження. Запобігайте контакту засобу для миття зі шкірою та особливо з очима! У разі контакту з очима негайно промийте їх великою кількістю води та зверніться за медичною допомогою!
- 3.2.20 Попередження. Шланги, фітинги та з'єднання високого тиску мають велике значення для безпеки пристрою. Користуйтеся лише шлангами, фітингами та з'єднаннями високого тиску, рекомендованими виробником.
- 3.2.21 Попередження. Для гарантування безпеки пристрою використовуйте лише оригінальні частини від виробника або затверджені ним частини.
- 3.2.22 Попередження. Невідповідні подовжувачі можуть бути небезпечними. Якщо використовується подовжувач, він має бути придатним для використання надворі, а з'єднання має бути сухим і не торкатися землі. Настійно рекомендуємо використовувати котушку для кабелю живлення, завдяки якій розетка знаходиться щонайменше в 60 мм над землею.
- 3.2.23 Попередження. Перед збиранням, чищенням, налаштуванням, обслуговуванням, зберіганням і транспортуванням вимикайте пристрій і від'єднуйте його від мережі електроживлення.
- 3.2.24 Попередження. Перш ніж вмикати пристрій, вставте комплект трубки для розпилення до червоної позначки.

4 ЗАГАЛЬНА ІНФОРМАЦІЯ (МАЛ. 1)/СТОР. 3

4.1 Користування посібником

Посібник є невід'ємною складовою комплексу постачання пристрою, тому його слід зберігати для використання в майбутньому. Уважно прочитайте посібник, перш ніж установлювати/використовувати пристрій. Якщо пристрій продано, продавець має передати цей посібник його новому власнику.

4.2 Доставка

Пристрій доставляють частково зібраним у картонній коробці. Комплект постачання зображено на мал. 1.

4.2.1 Документація, яка входить до комплексу постачання пристрою

- A1 Посібник з експлуатації та обслуговування
- A2 Інструкції з техніки безпеки
- A3 Декларація відповідності
- A4 Гарантійні положення

4.3 Утилізація упаковок

Пакувальні матеріали не забруднюють навколишнього середовища, проте їх слід переробити чи утилізувати згідно з відповідними законодавчими нормами, які діють у країні використання.

5 ТЕХНІЧНА ІНФОРМАЦІЯ (МАЛ. 1)/СТОР. 3

5.1 Використання за призначенням

Цей пристрій призначено для індивідуального використання з метою чищення транспортних засобів, машин, човнів, кам'яної кладки тощо для видалення складних забруднень за допомогою чистої води та засобів для миття, що розкладаються біологічним шляхом.

Двигуни транспортних засобів можна мити лише за умови утилізації брудної води відповідно до чинних норм.

- Температура води на вході: **див. таблицю з технічними характеристиками на пристрої.**

- Тиск води на вході: **мін. 0,1 МПа — макс. 1 МПа.**

- Робоча температура навколишнього повітря: **понад 0 °С.**

Пристрій відповідає стандартам IEC 60335-1 і IEC 60335-2-79.

5.2 Оператор

Символ, зображений на мал. 1, позначає призначеного для пристрою оператора (професіонала чи непрофесіонала).

5.3 Основні компоненти

- B2 Трубка
- B3 Пістолет-розпилювач із запобіжним стопором
- B4 Електричний кабель зі штепсельною вилкою (у моделях з відповідною комплектацією)
- B5 Шланг високого тиску
- B6 Бак засобу для миття (у моделях з відповідною комплектацією)
- B7 Ковпачок оливиці (у моделях з відповідною комплектацією)
- E Насадка
- F Регулятор засобу для миття (у моделях з відповідною комплектацією)
- G Регулятор тиску (у моделях з відповідною комплектацією)
- L Водяний фільтр

5.3.1 Приладдя (якщо входить до комплексу постачання — див. мал. 1)

- | | |
|---|------------------------------------|
| C1 Інструмент для чищення | C9 Адаптер |
| C2 Комплект поворотної насадки | C10 Гвинти |
| C3 Ручка | C11 Скоби |
| C4 Щітка | C12 Важіль |
| C5 Котушка для шланга | C13 Комплект засобу для миття |
| C6 Комплект для всмоктування води | C14 Колеса |
| C7 Комплект трубки для розпилення | C15 Тюбик з консистентним мастилом |
| C8 Комплект щітки для чищення великих поверхонь | C16 Манометр |
| | C17 Додатковий перехідник |

5.4 Запобіжні пристрої

- Стартер (H).
Стартер запобігає випадковому використанню пристрою.



Попередження — небезпечно!

Не змінюйте та не регулюйте налаштувань запобіжного клапана.

- Запобіжний клапан та/або клапан обмеження тиску.

Запобіжний клапан також є клапаном обмеження тиску. Якщо відпустити пусковий важіль пістолета-розпилювача, клапан відкривається, й вода рециркулює через вхідний канал насоса або виливається на підлогу.

- Клапан термостата (D1, якщо встановлено).

Якщо температура води перевищує температуру, передбачену виробником, клапан термостата випускає гарячу воду та всмоктує об'єм холодної води, який дорівнює об'єму випущеної води, доки не буде відновлено нормальну температуру.

- Запобіжний стопор (D): запобігає випадковому розпиленню води.
- Автоматичний вимикач: зупиняє пристрій у разі перевантаження.

6 ВСТАНОВЛЕННЯ (МАЛ. 2)/СТОР. 4

6.1 Збирання



Попередження — небезпечно!

Усі операції зі встановлення та збирання слід виконувати, коли пристрій від'єднано від мережі електропостачання.

Послідовність збирання показано на мал. 2.

6.2 Встановлення декомпресійних ковпачків (у моделях з відповідною комплектацією)

Для запобігання витоків мастила пристрій постачається з мастилозбірниками, герметизованими червоними ковпачками, які слід замінити декомпресійними ковпачками, які входять до комплексу постачання.

6.3 Установлення поворотної насадки (у моделях з відповідною комплектацією)

Комплект поворотної насадки дозволяє підвищити потужність миття. Використання поворотної насадки може спричинити зниження тиску на 25 % порівняно з тиском, досягнутим за допомогою регульованої насадки. Проте комплект поворотної насадки забезпечує більшу потужність миття завдяки обертанню струменя води.

6.4 Під'єднання до електромережі



Попередження — небезпечно!

Переконайтеся, що напруга та частота (В – Гц) мережі електроживлення відповідають значенням, вказаним у таблиці з технічними характеристиками (мал. 2).

6.4.1 Використання подовжувачів

Використовуйте кабелі та штепсельні вилки з рівнем захисту IPX5.

Поперечний переріз подовжувача має бути пропорційним його довжині: що довший подовжувач, то більший має бути його поперечний переріз. Див. таблицю 1.

6.5 З'єднання для постачання води



Попередження — небезпечно!

До пристрою має надходити лише чиста чи фільтрована вода. Швидкість потоку в крані подачі води має дорівнювати швидкості потоку в насосі.

Розташуйте пристрій якнайближче до системи водопостачання.

6.5.1 Точки з'єднання

- Випуск води (ВИХІДНИЙ ОТВІР)
- Водозабір з фільтром (ВХІДНИЙ ОТВІР)

6.5.2 Під'єднання до лінії водопостачання

Пристрій можна під'єднувати до лінії постачання питної води, лише якщо шланг подачі має зворотний клапан, який відповідає чинним нормам. Переконайтеся, що шланг щонайменше 13 мм у діаметрі, що він міцний, а його довжина не перевищує 25 м.

6.5.3 Всмоктування води з відкритих ємностей

- 1) Пригвинтіть шланг подачі води з фільтром до ВХІДНОГО ОТВОРУ для води та опустіть шланг на дно ємності.
 - 2) Випустіть повітря з пристрою:
 - а) відгвинтіть трубку;
 - б) увімкніть пристрій і тримайте пістолет-розпилювач відкритим, доки у воді, яка виливається, не зникнуть бульбашки;
 - 3) вимкніть пристрій і пригвинтіть трубку на місце.
- Примітка. Максимальна висота всмоктування становить 0,5 м. Перед використанням шланг для всмоктування слід наповнити.

7 НАЛАШТУВАННЯ (МАЛ. 3)/СТОР. 5

- 7.1 **Налаштування насадки-розпилювача** (у моделях з відповідною комплектацією)
Потік води можна регулювати налаштуванням насадки (E).
- 7.2 **Регулювання засобу для миття**
Щоб налаштувати потрібний тиск подачі засобу для миття, встановіть насадку (E) (якщо вона є) в положення «**■**» або встановіть комплект засобу для миття (C13) (за наявності), як показано на малюнку. Кількість засобу для миття, який подається, можна налаштувати за допомогою регулятора (F).
- 7.3 **Налаштування робочого тиску** (у моделях з відповідною комплектацією)
За допомогою регулятора (G) можна налаштувати робочий тиск. Тиск показується на манометрі (якщо встановлено).

8 ІНФОРМАЦІЯ ПРО ВИКОРИСТАННЯ ПРИСТРОЮ (МАЛ. 4)/СТОР. 5

8.1 Елементи керування

- Стартер (H).

Для експлуатації електродвигуна в режимі Заощадження електроенергії та зменшення споживання електроенергії до 30 % встановіть стартер у положення (ON/I).

Для експлуатації електродвигуна в режимі Максимальна потужність, коли він працюватиме на повну потужність, встановіть стартер у положення (ON/II).

Встановіть вимикач стартера в положення (OFF/O), щоб зупинити пристрій.

- Контрольний важіль струменя води (I).



Попередження — небезпечно!

Під час роботи пристрій має бути встановлений на твердій стійкій поверхні, як показано на мал. 4.

8.2 Запуск (див. мал. 4)

- 1) Повністю відкрийте кран подачі води.
- 2) Розблокуйте запобіжний стопор (D).
- 3) Натисніть на пусковий важіль пістолета-розпилювача й утримуйте його протягом кількох секунд, а потім запустіть пристрій встановивши стартер в потрібне робоче положення (ON/I) або (ON/II).



Попередження — небезпечно!

Перед увімкненням пристрою переконайтеся, що він отримує воду належним чином; використання пристрою без води призведе до його пошкодження. Не закривайте вентиляційних решіток, коли пристрій працює.

Моделі з ТПМП. У моделях із ТПМП та автоматичною системою зупинки подачі потоку:

- якщо **відпустити** пусковий важіль пістолета-розпилювача, динамічний тиск автоматично вимкне мотор;
- якщо **натиснути на пусковий важіль пістолета-розпилювача**, автоматичне зниження тиску запустить мотор, а тиск відновиться після дуже короткої затримки;
- щоб ТПМП працював належним чином, між усіма **відпусканнями та натисканнями** пускового важеля пістолета-розпилювача має минати **щонайменше 4-5 секунд**.

Щоб запобігти пошкодженню пристрою, не дозволяйте йому працювати без води та перевіряйте, щоб вода надходила до нього належним чином.

Для моделей без ТПМП: щоб запобігти пошкодженню пристрою через підвищення температури води, не перекривайте струменя води на понад 5 хвилин, коли пристрій працює.

8.3 Вимкнення

- 1) Встановіть вимикач стартера в положення (OFF/O).
- 2) Натисніть на пусковий важіль пістолета-розпилювача та скиньте залишковий тиск у трубах.
- 3) Заблокуйте запобіжний стопор (D).

8.4 Перезапуск

- 1) Розблокуйте запобіжний стопор (D).
- 2) Натисніть на пусковий важіль пістолета-розпилювача та випустіть залишкове повітря з труби.
- 3) Установіть стартер у потрібне робоче положення (ON/I) або (ON/II).

8.5 Зберігання

- 1) Закрийте кран подачі води.
- 2) Скиньте залишковий тиск з пістолета-розпилювача, поки з пристрою не виліється вся вода.
- 3) Вимкніть пристрій (OFF/O).
- 4) Витягніть штепсельну вилку з розетки.
- 5) Після закінчення роботи злийте залишки з баку засобу для миття та промийте його. Для миття баку користуйтеся чистою водою без засобу для миття.
- 6) Заблокуйте запобіжний стопор пістолета-розпилювача (D).

8.6 Доливання та використання засобу для миття Засіб для миття має надходити за допомогою приладдя та процедур, описаних у пункті 7.3.

Використання шланга високого тиску, довшого за той, який входить до комплекту постачання пристрою, чи додаткового подовжувача шланга може знизити чи повністю зупинити всмоктування засобу для миття.
Наповніть бак (B6) засобом для миття з високим рівнем біологічного розкладання.

8.7 Рекомендована процедура чищення

Розчиняйте бруд, застосовуючи розбавлений водою засіб для миття до сухої поверхні.

Обробляючи вертикальні поверхні, просувайтеся знизу вгору. Залиште засіб для миття на 1-2 хвилини, проте не давайте поверхні висохнути. Просуваючись знизу, застосуйте струмінь високого тиску з відстані щонайменше 30 см. Не застосуйте воду для ополіскування до немитих поверхонь.

В окремих випадках для видалення бруду необхідно використовувати щітки.

Високий тиск не завжди забезпечує задовільні результати чищення, оскільки може пошкодити окремі поверхні. Для обробки делікатних або пофарбованих поверхонь, а також компонентів під тиском (наприклад, шин, вентилів накачування тощо) не слід користуватися найтоншим налаштуванням регульованої насадки для струменя води або поворотною насадкою. Ефективність чищення залежить як від тиску, так і від кількості використаної води.

9 ОБСЛУГОВУВАННЯ (МАЛ. 5)/СТОР. 6

Операції з обслуговування, не описані в цьому розділі, має виконувати авторизований центр зі збуту та сервісу.



Попередження — небезпечно!

Перед виконанням будь-яких робіт на пристрої завжди виймайте його штепсельну вилку з мережі електроживлення.

9.1 Чищення насадки

- 1) Від'єднайте трубку від насадки.
- 2) Видаліть залишкове забруднення з отвору насадки за допомогою спеціального інструмента (C1).

9.2 Чищення фільтра

Перед кожним використанням виконуйте огляд всмоктувального фільтра (L) і фільтра засобу для миття (якщо встановлено) та очищайте їх відповідно до інструкцій, у разі необхідності.

9.3 Розблокування мотора (у моделях з відповідною комплектацією)

Тривалі зупинки можуть бути викликані вапняним нальотом, який перешкоджає нормальній роботі мотора. Щоб розблокувати двигун, поверніть повідний вал за допомогою інструмента (M).

9.4 Доливання мастила (у моделях з відповідною комплектацією)

Долійте мастило через вхідний отвір, щоб відновити потрібний рівень. Див. характеристики мастила в таблиці «Характеристики мастила».

9.5 Зберігання після завершення сезону

Перед зберіганням впродовж зимового періоду запустіть пристрій з некорозійним та нетоксичним антифризом. Зберігайте пристрій у сухому місці, захищеному від морозу.

10 ЗБЕРІГАННЯ ТА ТРАНСПОРТУВАННЯ (МАЛ. 5)/СТОР. 6

Зберігайте приладдя, як показано на мал. 5.

Транспортуйте пристрій, як показано на мал. 5.

Несправність	Можливі причини	Спосіб усунення
Насос не досягає робочого тиску	Спрацювала насадка	Замініть насадку
	Забруднено водяний фільтр	Почистіть фільтр (L) (мал. 5)
	Недостатнє водопостачання	Повністю відкрийте кран подачі води
	До системи всмоктується повітря	Перевірте щільність фітінгів шланга
	Повітря в насосі	Вимкніть пристрій, а потім натискайте та відпускайте пусковий важіль пістолета-розпилювача, поки вода не почне виливатися рівномірним потоком. Знову ввімкніть пристрій
	Неправильне положення регульованої насадки	Установіть насадку (E) в положення (+) (мал. 3)
	Спрацював клапан термостата	Зачекайте відновлення нормальної температури води
	Вода всмоктується з відкритої ємності з висоти понад 0,5 м.	Зменшіть висоту всмоктування.
Під час експлуатації тиск насоса несподівано падає	Вода всмоктується із зовнішнього бака	Під'єднайте пристрій до лінії водопостачання
	Вода на вході надто гаряча	Зменшіть температуру
	Засмічено насадку	Почистіть насадку (мал. 5)
	Забруднено вхідний фільтр (L)	Почистіть фільтр (L) (мал. 5)
Мотор гуде, проте не запускається	Напруга в мережі електропостачання надто низька	Переконайтеся, що напруга мережі електропостачання збігається зі значенням на таблиці (мал. 2)
	Спад напруги через використання подовжувача	Перевірте характеристики подовжувача
	Пристрій не використовували протягом тривалого часу	Зверніться до найближчого авторизованого сервісного центру
	Проблеми з ТПМП	Зверніться до найближчого авторизованого сервісного центру
Двигун не запускається	Відсутнє електроживлення	Упевніться, що вилка щільно вставлена в розетку, а в мережі присутня напруга (*)
	Проблеми з ТПМП	Зверніться до найближчого авторизованого сервісного центру
	Пристрій не використовували протягом тривалого часу	За допомогою інструмента (M) розблокуйте двигун через отвір у задній частині пристрою (в моделях з відповідною комплектацією) (мал. 5)
Витоки води	Спрацювали ущільнювачі	Замініть ущільнювачі в найближчому авторизованому сервісному центрі
	Спрацював запобіжний клапан, і вода вилілася	Зверніться до авторизованого сервісного центру
Пристрій працює надто шумно	Вода надто гаряча	Зменшіть температуру (див. технічні характеристики)
Витоки мастила	Спрацювали ущільнювачі	Зверніться до найближчого авторизованого сервісного центру
Лише в моделях з ТПМП: пристрій запускається, навіть якщо пусковий важіль пістолета-розпилювача відпущено	Система високого тиску або контур насоса не герметичні	Зверніться до найближчого авторизованого сервісного центру
Лише в моделях з ТПМП: відсутня подача води після натискання натиснуто пускового важеля пістолета-розпилювача (шланг водопостачання під'єднано)	Засмічено насадку	Почистіть насадку (мал. 5)
Засіб для миття не всмоктано	Налаштування високого тиску регульованої насадки	Встановіть насадку (E) в положення «■» (мал. 3)
	Засіб для миття надто густий	Розбавте водою
	Використовується подовжувач шланга високого тиску	Встановіть оригінальний шланг
	Осад або перешкоди в трубопроводі засобу для миття	Промийте чистою водою та видаліть усі перешкоди. Якщо проблеми не усунуто, зверніться до авторизованого сервісного центру
Із клапану термостата витікає вода	Температура води всередині насадки перевищила максимальне номінальне значення, вказане на таблиці з технічними характеристиками	Під час роботи пристрою не вимикайте струменя води на понад 5 хвилин за раз

(*) Якщо під час роботи мотор зупинився та не перезапускається, зачекайте 2-3 хвилини, перш ніж повторювати процедуру запуску (спрацював автоматичний вимикач).

Якщо несправність виникла повторно, зверніться до найближчого авторизованого сервісного центру.

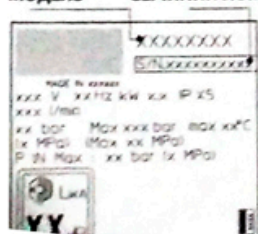
МОДЕЛЬ СЕРІЙНИЙ НОМЕР

12 ЯК ЗАПОБІГТИ ПОШКОДЖЕННЮ ПОВЕРХОНЬ

ПОПЕРЕДЖЕННЯ

- 12.1 Використання пристрою для миття шин може призвести до їх пошкодження та бути небезпечним.
- 12.2 Не спрямовуйте струмінь води під високим тиском безпосередньо на шину.
- 12.3 Завжди користуйтеся найнижчим налаштуванням тиску під час чищення поблизу коліс і шин.
- 12.4 Не користуйтеся турбонаконечником для миття будь-яких частин транспортного засобу.
- 12.5 Для отримання додаткової інформації див. розділ 8.7 «Рекомендована процедура чищення».



Декларація відповідності директивам ЄС

Ми, Annovi Reverberi S.p.A, заявляємо, що зазначений (-і) нижче пристрій (-ої) Michelin :

Призначення пристрою:	Мийка високого тиску			
Номер моделі	MPX 17EHDS	MPX 19EHDS	MPX 22EHDS	MPX 25EHDS
Номінальна потужність	1,7 кВт	1.9 кВт	2,2 кВт	2,5 кВт

відповідає (-ють) таким європейським директивам:

2006/42/EC, 2014/35/EU, 2011/65/EU, 2015/863/EU, 2012/19/EU, 2014/30/EU та 2000/14/EC

та виготовлений (-і) відповідно до таких стандартів або стандартної документації:

EN 60335-1; EN 60335-2-79; EN 55014-1; EN 55014-2; EN 61000-3-2; EN 61000-3-3; EN 61000-3-11; EN 60704-1; EN 62233; EN 50581

Прізвище та адреса особи, відповідальної за випуск технічної документації: Стефано Ревербері, виконавчий директор AR
Via ML King, 3 - 41122 Modena, Italy (Італія)

Процедуру оцінки відповідності, якої вимагає директива 2000/14/EC, проведено згідно з додатком V.

Номер моделі	MPX 17EHDS	MPX 19EHDS	MPX 22EHDS	MPX 25EHDS
Вимірний рівень акустичної потужності:	90,3 дБ(А)	90,3 дБ(А)	90,3 дБ(А)	90,3 дБ(А)
Гарантований рівень акустичної потужності:	93 дБ(А)	93 дБ(А)	93 дБ(А)	93 дБ(А)

Дата: 20.11.2019 р.

MODENA (I)

Стефано Ревербер

Виконавчий директор

Гарантія

Юридична сила даної гарантії діє згідно з відповідними законодавчими нормами країни, де було продано виріб (окрім випадків, визначених виробником).

Гарантія розповсюджується на матеріали, конструкцію та дефекти відповідності впродовж свого терміну дії, під час якого виробник зобов'язаний замінити дефектні частини та відремонтувати виріб, якщо він не занадто спрацьований, або замінити його.

Гарантія не розповсюджується на компоненти, які підлягають звичайному спрацюванню (клапан, поршень, прокладка для води, прокладка для мастила, пружини, ущільнювальні кільця та приладдя, зокрема шланг, пістолет-розпилювач, щітки, колеса тощо).

Гарантія не розповсюджується на дефекти, що мають такі причини:

- неправильне використання, використання не за призначенням, недбалість;
- прокат або професійне використання, якщо виріб був проданий для побутового використання;
- недотримання інструкцій з обслуговування, які містяться в цьому посібнику;
- ремонт робітниками чи центрами, які не мають відповідного дозволу;
- використання неоригінальних частин або приладдя;
- пошкодження, спричинене транспортуванням, забрудненням або сторонніми предметами, нещасними випадками;
- проблеми зі зберіганням або складуванням.

Щоб скористатися гарантією, необхідно надати доказ покупки.

Звертайтеся за допомогою в торгову точку, в якій було придбано пристрій.